

ASUS[®]

VU279CFE

Monitor LCD

*Podręcznik
użytkownika*

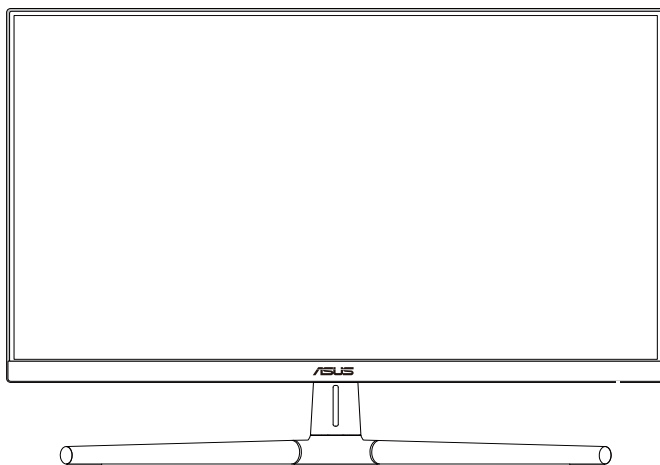

HDMI[™]
HIGH-DEFINITION MULTIMEDIA INTERFACE

Wydanie pierwsze

Czerwiec 2023

Copyright © 2023 ASUSTeK COMPUTER INC. Wszelkie prawa zastrzeżone.

Żadnej z części tego podręcznika, włącznie z opisem produktów i oprogramowania, nie można powielać, przenosić, przetwarzać, przechowywać w systemie odzyskiwania danych lub tłumaczyć na inne języki, w jakiegokolwiek formie lub w jakikolwiek sposób, za wyjątkiem wykonywania kopii zapasowej dokumentacji otrzymanej od dostawcy, bez wyraźnego, pisemnego pozwolenia ASUSTeK COMPUTER INC. ("ASUS").

Gwarancja na produkt lub usługę gwarancyjną nie zostanie wydłużona, jeśli: (1) produkt był naprawiany, modyfikowany lub zmieniany, jeśli wykonane naprawy, modyfikacje lub zmiany zostały wykonane bez pisemnej autoryzacji ASUS; lub, gdy (2) została uszkodzona lub usunięta etykieta z numerem seryjnym.

ASUS UDOSTĘPNIĄ TEN PODRĘCZNIK W STANIE „JAKI JEST”, BEZ UDZIELANIA JAKIKOLWIEK GWARANCJI, ZARÓWNO WYRAŹNYCH JAK I DOMNIEMANYCH, WŁĄCZNIE, ALE NIE TYLKO Z DOMNIEMANYMI GWARANCJAMI LUB WARUNKAMI PRZYDATNOŚCI HANDLOWEJ LUB DOPASOWANIA DO OKREŚLONEGO CELU. W ŻADNYM PRZYPADKU FIRMA ASUS, JEJ DYREKTORZY, KIEROWNICY, PRACOWNICY LUB AGENCI NIE BĘDĄ ODPOWIADAĆ ZA JAKIEKOLWIEK NIEBEZPOŚREDNIE, SPECJALNE, PRZYPADKOWE LUB KONSEKWENTNE SZKODY (WŁĄCZNIE Z UTRATĄ ZYSKÓW, TRANSAKCJI BIZNESOWYCH, UTRATĄ MOŻLIWOŚCI KORZYSTANIA LUB UTRATĄ DANYCH, PRZERWAMI W PROWADZENIU DZIAŁALNOŚCI ITP.) NAWET, JEŚLI FIRMA ASUS UPREDZEAŁA O MOŻLIWOŚCI ZAISTNIENIA TAKICH SZKÓD, W WYNIKU JAKIKOLWIEK DEFEKTÓW LUB BŁĘDÓW W NINIEJSZYM PODRĘCZNIKU LUB PRODUKCIE.

SPECYFIKACJE I INFORMACJE ZNAJDUJĄCE SIĘ W TYM PODRĘCZNIKU, SŁUŻĄ WYŁĄCZNIE CELOM INFORMACYJNYM I MOGĄ ZOSTAĆ ZMIENIONE W DOWOLNYM CZASIE, BEZ POWIADOMIENIA, DLATEGO TEŻ, NIE MOGĄ BYĆ INTERPRETOWANE JAKO WIĄŻĄCE FIRMĘ ASUS DO ODPOWIEDZIALNOŚCI. ASUS NIE ODPOWIADA ZA JAKIEKOLWIEK BŁĘDY I NIEDOKŁADNOŚCI, KTÓRE MOGĄ WYSTĄPIĆ W TYM PODRĘCZNIKU, WŁĄCZNIE Z OPISANYMI W NIM PRODUKTAMI I OPROGRAMOWANIEM.

Nazwy produktów i firm pojawiające się w tym podręczniku mogą, ale nie muszą, być zastrzeżonymi znakami towarowymi lub prawami autorskimi ich odpowiednich właścicieli i używane są wyłącznie w celu identyfikacji lub wyjaśnienia z korzyścią dla ich właścicieli i bez naruszania ich praw.

Spis treści

Spis treści.....	iii
Uwagi	iv
TCO certified	vii
Informacje związane z bezpieczeństwem.....	viii
Dbanie i czyszczenie	ix
Usługa odbioru zużytego sprzętu	xi
Informacje o produkcie na etykiecie energetycznej UE.....	xi

Rozdział 1: Wprowadzenie do produktu

1.1	Witamy!	1-1
1.2	Zawartość opakowania.....	1-1
1.3	Wprowadzenie do monitora	1-2
1.3.1	Widok z przodu	1-2
1.3.2	Widok z tyłu.....	1-4

Rozdział 2: Ustawienia

2.1	Montaż ramienia/podstawy monitora	2-1
2.2	Odstąpienie ramienia/podstawy (do montażu ściennego VESA)	2-2
2.3	Regulacja monitora.....	2-3
2.4	Podłączanie kabli	2-4
2.5	Włączanie monitora	2-5

Rozdział 3: Ogólne instrukcje

3.1	Menu OSD (menu ekranowe)	3-1
3.1.1	Jak wykonać ponowną konfigurację	3-1
3.1.2	Wprowadzenie do funkcji OSD	3-2
3.2	Podsumowanie specyfikacji	3-10
3.3	Wymiary zewnętrzne.....	3-12
3.4	Rozwiązywanie problemów (FAQ).....	3-13
3.5	Obsługiwane tryby działania.....	3-14

Uwagi

Oświadczenie Federalnej Komisji Łączności

Urządzenie to jest zgodne z Częścią 15 przepisów FCC. Jego działanie wymaga spełnienia następujących dwóch warunków:

- Urządzenie to nie może powodować żadnych szkodliwych zakłóceń i
- Urządzenie to musi akceptować wszelkie odbierane zakłócenia, włącznie z zakłóceniami nieprzewidywalnymi.

Urządzenie to zostało poddane testom, które określiły, że spełnia ograniczenia dla urządzeń cyfrowych klasy B, określone przez część 15 przepisów FCC. Wymagania te zostały ustanowione w celu zapewnienia właściwego zabezpieczenia przed szkodliwymi zakłóceniami urządzeń w instalacji domowej. To urządzenie generuje i może emitować promieniowanie elektromagnetyczne o częstotliwościach radiowych i w razie montażu oraz użycia niezgodnego z zaleceniami może powodować zakłócenia w komunikacji radiowej. Jednakże, nie można zagwarantować, że zakłócenia nie wystąpią w określonej instalacji. Jeśli urządzenie wpływa na jakość odbioru radia lub telewizji, co można sprawdzić poprzez wyłączenie i włączenie urządzeń, użytkownik powinien spróbować samodzielnie usunąć zakłócenia poprzez zastosowanie jednej lub więcej następujących czynności:

- Zmiana pozycji lub ukierunkowania anteny odbiorczej.
- Zwiększenie odstępów między urządzeniem a odbiornikiem.
- Podłączenie urządzenia do gniazda zasilanego z innego obwodu niż to, z którego zasilany jest odbiornik.
- Skonsultowanie się z dostawcą i doświadczonym technikiem radiowo-telewizyjnym w celu uzyskania pomocy.



Do połączenia monitora z kartą graficzną wymagane jest stosowanie kabli ekranowanych w celu zapewnienia zgodności z przepisami FCC. Zmiany lub modyfikacje wykonane bez wyraźnego zezwolenia strony odpowiedzialnej za zgodność mogą pozbawić użytkownika prawa do używania tego urządzenia.

Produkt zgodny z ENERGY STAR



ENERGY STAR to połączony program U.S. Environmental Protection Agency i U.S. Department of Energy, umożliwiający oszczędzanie pieniędzy i chroniący środowisko poprzez efektywne energetycznie produkty i praktyki.

Wszystkie produkty ASUS z logo ENERGY STAR są zgodne ze standardem ENERGY STAR, a funkcja zarządzania zasilaniem jest włączona domyślnie. Monitor i komputer są automatycznie ustawione na przechodzenie do trybu uśpienia po 10 i 30 minutach braku aktywności użytkownika. Aby wybudzić komputer, kliknij myszą lub naciśnij na klawiaturze dowolny przycisk.

Odwiedź <http://www.energystar.gov/powermanagement> w celu uzyskania szczegółowych informacji dotyczących zarządzania zasilaniem i korzyści z jego stosowania dla środowiska. Dodatkowo, odwiedź stronę internetową <http://www.energystar.gov> w celu uzyskania szczegółowych informacji o połączonym programie ENERGY STAR.



UWAGA: Program Energy Star NIE jest obsługiwany w systemie operacyjnym FreeDOS i w systemach opartych na systemie operacyjnym Linux.

Oświadczenie Kanadyjski Departament Komunikacji

To urządzenie cyfrowe nie przekracza ograniczeń klasy B dla emisji zakłóceń radiowych, ustalonych przez Przepisy dotyczące zakłóceń radiowych Kanadyjskiego Departamentu Komunikacji.

To urządzenie cyfrowe klasy B jest zgodne z kanadyjską normą ICES-003.

To urządzenie cyfrowe klasy B spełnia wszystkie wymagania kanadyjskich przepisów dotyczących urządzeń wywołujących zakłócenia.

Cet appareil numérique de la classe B respecte toutes les exigences du Règlement sur le matériel brouiller du Canada.



Zgodność sprzętowa z funkcją niskiego poziomu niebieskiego światła

Monitor wykorzystuje panel o niskim poziomie niebieskiego światła i jest zgodny z TUV Rheinland (Rozwiązanie sprzętowe) po przywróceniu modelu do ustawień fabrycznych/domyślnych (Tryb ustawień wstępnych: Standardowy).

Zmniejszanie niebieskiego światła emitowanego z wyświetlacza w celu zmniejszenia niebezpieczeństwa narażenia oczu na oddziaływanie niebieskiego światła.

- Ekran umieść w odległości 20 - 28 cali [50 - 70 cm] od oczu i trochę poniżej poziomu oczu.
- Świadome, wykonywane od czasu do czasu mruganie oczami, pomoże w zmniejszeniu zmęczenia oczu po dłuższym czasie przebywania przed ekranem.
- Co 2 godziny wykonuj 20 minutowe przerwy.
- Podczas przerw odwróć wzrok od ekranu i skieruj oczy na odległy obiekt na co najmniej 20 sekund.
- Podczas przerw wykonuj ćwiczenia rozciągające, aby złagodzić zmęczenie ciała lub ból.

Technologia Flicker-Free

Monitor wykorzystuje technologię Flicker-Free, która usuwa widoczne dla oka migotanie, zapewnia komfort widzenia i zapobiega zmęczeniu oczu i zmęczeniu ogólnemu.

TCO certified

A third-party certification according to ISO 14024



Toward sustainable IT products

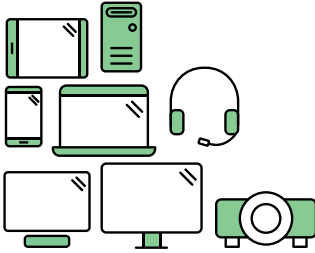

Say hello to a more sustainable product

IT products are associated with a wide range of sustainability risks throughout their life cycle. Human rights violations are common in the factories. Harmful substances are used both in products and their manufacture. Products can often have a short lifespan because of poor ergonomics, low quality and when they are not able to be repaired or upgraded.

This product is a better choice. It meets all the criteria in TCO Certified, the world's most comprehensive sustainability certification for IT products. Thank you for making a responsible product choice, that help drive progress towards a more sustainable future!

Criteria in TCO Certified have a life-cycle perspective and balance environmental and social responsibility. Conformity is verified by independent and approved verifiers that specialize in IT products, social responsibility or other sustainability issues. Verification is done both before and after the certificate is issued, covering the entire validity period. The process also includes ensuring that corrective actions are implemented in all cases of factory non-conformities. And last but not least, to make sure that the certification and independent verification is accurate, both TCO Certified and the verifiers are reviewed regularly.

Want to know more?

Read information about TCO Certified, full criteria documents, news and updates at [tcocertified.com](https://www.tcocertified.com). On the website you'll also find our Product Finder, which presents a complete, searchable listing of certified products.

Informacje związane z bezpieczeństwem

- Przed wykonaniem ustawień monitora należy uważnie przeczytać całą, dostarczoną w opakowaniu dokumentację.
- Aby zapobiec pożarowi lub porażeniu prądem elektrycznym, nigdy nie należy narażać monitora na działanie deszczu lub wilgoci.
- Nigdy nie należy otwierać obudowy monitora. Niebezpieczne, wysokie napięcie wewnątrz monitora może spowodować poważne obrażenia fizyczne.
- W przypadku uszkodzenia zasilacza nie wolno naprawiać go samemu. Należy skontaktować się z technikiem serwisu lub ze sprzedawcą.
- Przed rozpoczęciem używania produktu należy sprawdzić, czy wszystkie kable są prawidłowo podłączone oraz, czy nie są uszkodzone. Po wykryciu jakiegokolwiek uszkodzenia należy jak najszybciej skontaktować się z dostawcą.
- Szczeliny i otwory w tylnej lub górnej części obudowy, służą do wentylacji. Nie należy zakrywać tych szczelin. Nigdy nie należy umieszczać tego produktu obok lub nad grzejnikiem lub źródłem ciepła, dopóki nie zostanie zapewniona prawidłowa wentylacja.
- Monitor należy zasilac wyłącznie ze źródła zasilania wskazanego na etykiecie. Przy braku pewności co do typu zasilania w sieci domowej należy skontaktować się z dostawcą lub lokalnym zakładem energetycznym.
- Należy używać właściwą wtyczkę zasilania, zgodną z lokalnymi standardami.
- Nie należy przeciążać listw zasilających lub przedłużaczy. Przeciążenie może spowodować porażenie prądem elektrycznym.
- Należy unikać kurzu, wilgoci i ekstremalnych temperatur. Nie należy trzymać urządzenia w miejscu, gdzie może ono się zamoczyć. Monitora należy ustawić na stabilnej powierzchni.
- Urządzenie należy odłączyć od zasilania podczas burzy z wyładowaniami atmosferycznymi lub, jeśli nie będzie długo używane. Zabezpieczy to monitor przed uszkodzeniem spowodowanym skokami napięcia.
- Nigdy nie należy wpychać do szczelin obudowy monitora żadnych obiektów lub wlewać płynów.
- Aby zapewnić oczekiwane działanie, monitor należy używać wyłącznie z komputerami z certyfikatem UL, z gniazdami o parametrach prądu zmiennego 100-240V.
- Monitor należy podłączyć za pomocą przewodu zasilającego podłączonego do gniazdka z uziemieniem.
- W przypadku wystąpienia problemów technicznych z monitorem należy skontaktować się z wykwalifikowanym technikiem serwisu lub ze sprzedawcą.
- Regulacja głośności oraz korekta innych ustawień niż pozycja centralna, może zwiększyć napięcie wyjściowe słuchawek dousznych/nagłownych, a przez to poziom ciśnienia akustycznego dźwięku.



Widoczny symbol przekreślonego, kołowego kontenera na śmieci oznacza, że produktu (urządzenia elektryczne i elektroniczne oraz baterie pastylkowe zawierające rtęć) nie należy wyrzucać wraz z odpadami komunalnymi. Należy zapoznać się z lokalnymi przepisami dotyczącymi usuwania produktów elektronicznych.

AEEE yönetmeliğine uygundur

Dbanie i czyszczenie

- Przed zmianą pozycji monitora zaleca się odłączenie kabli i przewodu zasilającego. Podczas zmiany pozycji monitora należy stosować właściwe techniki podnoszenia. Podczas podnoszenia lub przenoszenia należy chwycić za krawędzie monitora. Nie należy podnosić monitora za podstawę lub za przewód.
- Czyszczenie. Wyłącz monitor i odłącz przewód zasilający. Oczyszczyć powierzchnię monitora pozbawioną luźnych włókien, nie szorstką szmatką. Trudniejsze do usunięcia plamy, można usunąć szmatką zwilżoną w łagodnym środku do czyszczenia.
- Należy unikać środków czyszczących zawierających alkohol lub aceton. Należy używać środka czyszczącego przeznaczony do używania z monitorem. Nigdy nie należy spryskiwać środkiem czyszczącym bezpośrednio ekranu, ponieważ może on dostać się do wnętrza monitora i spowodować porażenie prądem elektrycznym.

Następujące objawy są normalne podczas działania monitora:

- W zależności od wykorzystywanego wzoru pulpitu, na ekranie może wystąpić lekkie różnicowanie jasności.
- Kilkugodzinne wyświetlanie tego samego obrazu, może spowodować utrzymywanie się poobrazu, po przełączeniu obrazu. Właściwy ekran zostanie powoli przywrócony, po wyłączeniu zasilania na kilka godzin.
- Gdy ekran stanie się czarny lub zacznie migać albo gdy nie można dłużej pracować należy skontaktować się z dostawcą lub punktem serwisowym. Nie należy naprawiać wyświetlacza samodzielnie!

Konwencje stosowane w tym podręczniku



OSTRZEŻENIE: Informacja zapobiegająca odniesieniu obrażeń podczas wykonywania zadania.



PRZESTROGA: Informacja zapobiegająca uszkodzeniu komponentów podczas wykonywania zadania.



WAŻNE: Informacja, którą **NALEŻY** wziąć pod uwagę w celu dokończenia zadania.



UWAGA: Wskazówki i dodatkowe informacje pomocne w dokończeniu zadania.

Gdzie można znaleźć więcej informacji

W celu uzyskania dodatkowych informacji i aktualizacji produktu i oprogramowania, sprawdź następujące źródła.

1. Strony sieci web ASUS

Ogólnosiwiatowe strony sieci web ASUS zapewniają zaktualizowane informacje o urządzeniach i oprogramowaniu firmy ASUS. Sprawdź <http://www.asus.com>

2. Opcjonalna dokumentacja

Opakowanie z produktem może zawierać opcjonalną dokumentację, która mogła zostać dodana przez dostawcę. Te dokumenty nie są częścią standardowego opakowania.

3. O miganiu

https://www.asus.com/Microsite/display/eye_care_technology/

Usługa odbioru zużytego sprzętu

Program recyklingu i odbioru zużytego sprzętu firmy ASUS wynika z naszego zaangażowania w zapewnienia najwyższych norm ochrony środowiska. Wierzymy, w dostarczanie naszym klientom rozwiązań umożliwiających odpowiedzialny recykling naszych produktów, baterii oraz innych elementów jak również materiałów opakowaniowych.

Szczegółowe informacje dotyczące recyklingu w różnych regionach znajdują się pod adresem <http://csr.asus.com/english/Takeback.htm>.

Informacje o produkcie na etykiecie energetycznej UE



VU279CFE

1.1 Witamy!

Dziękujemy za zakupienie monitora LCD ASUS®!

Najnowszy szerokoekranowy monitor LCD firmy ASUS zapewnia szerszy, jaśniejszy i bardzo wyraźny wyświetlacz, plus wiele funkcji zwiększających doznania podczas oglądania.

Dzięki tym funkcjom, można cieszyć się wygodnymi i wspaniałymi obrazami, jakie zapewnia monitor!

1.2 Zawartość opakowania

Sprawdź, czy w opakowaniu znajdują się następujące elementy:

- ✓ Monitor LCD
- ✓ Ramię monitora
- ✓ Podstawa monitora
- ✓ Instrukcja szybkiego uruchomienia
- ✓ Karta gwarancyjna
- ✓ Kabel zasilający
- ✓ Kabel HDMI (opcjonalny)
- ✓ Kabel USB C do C (opcjonalny)
- ✓ Śrubokręt w kształcie L (opcjonalny)
- ✓ 5 śrub



Jeśli którekolwiek z podanych wyżej elementów są uszkodzone lub, gdy ich brak należy jak najszybciej skontaktować się ze sprzedawcą.



Jeśli konieczna jest wymiana przewodu zasilającego lub kabla(i) połączeniowego, należy się skontaktować z działem obsługi klienta firmy ASUS.

1.3 Wprowadzenie do monitora

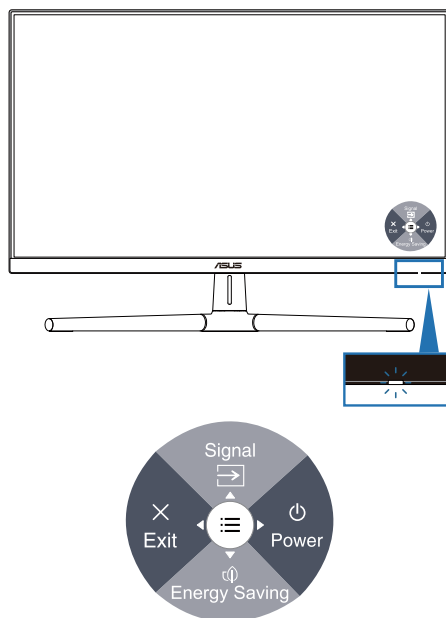

1.3.1 Widok z przodu



1.  Przycisk zasilania (5-kierunkowy)/wskaźnik zasilania
 - Włączanie/wyłączanie monitora.
 - Naciśnij przycisk i przesuń w prawo, aby wyłączyć monitor.
 - Definicje kolorów wskaźnika zasilania zawiera tabela poniżej.

Stan	Opis
Biały	Wł.
Bursztynowy	Tryb gotowości
Wył.	Wył.

2.  Skrót 1
 - Naciśnij 5-kierunkowy przycisk w celu wyświetlenia menu OSD, gdy menu OSD jest wyłączone.
 - Domyślne: Wybór wejścia
 - W celu zmiany funkcji przycisku skrótu, przejdź do menu Skrót > Skrót 1.

3.  Skrót 2
 - Naciśnij 5-kierunkowy przycisk w celu wyświetlenia menu OSD, gdy menu OSD jest wyłączone.
 - Domyślne: Przycisk skrótu Oszczędzanie energii
 - W celu zmiany funkcji przycisku skrótu, przejdź do menu Skrót > Skrót 2.
4.  Przycisk Wyjście (5-kierunkowy):
 - Naciśnij ten przycisk w celu wyświetlenia menu OSD, gdy menu OSD jest wyłączone.
 - Wyjście z menu OSD.
5.  Przycisk Menu (5-kierunkowy):
 - Naciśnij ten przycisk w celu wyświetlenia menu OSD, gdy menu OSD jest wyłączone. Naciśnij ten przycisk ponownie, aby przejść do menu OSD.
 - Uruchamianie wybranego elementu OSD.
 - Zmniejszanie/zwiększanie wartości lub przesuwanie zaznaczenia w górę/w dół/w lewo/w prawo.

1.3.2 Widok z tyłu

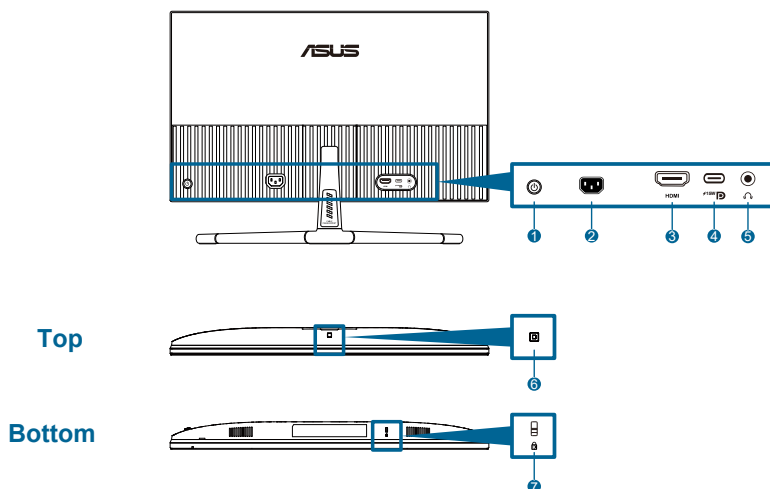

1. **Przycisk sterowania (5-kierunkowy).**
2. **Gniazdo wejścia prądu zmiennego:** To gniazdo służy do podłączenia przewodu zasilającego.
3. **Port HDMI:** Ten port służy do połączenia z urządzeniem zgodnym z HDMI.
4. **USB 3.2 Gen 1 Type-C:** Obsługa trybu DP Alt.



Port oferuje funkcję power delivery o maks. mocy 15W.

5. **Gniazdo słuchawek:** To gniazdo jest dostępne wyłącznie po podłączeniu kabla HDMI/USB-C.
6. **Czujnik efektu otoczenia:** Konfiguruje ustawienia efektu otoczenia.
7. **Gniazdo blokady Kensington.**



2.1 Montaż ramienia/podstawy monitora

W celu montażu podstawy monitora:

1. Połóż monitor ekranem w dół na stole i podnieś pokrywę VESA.
2. Umieść ramię zawiasu zespołu podstawy w jej wnęce z tyłu monitora z 4 śrubami.
3. Połącz podstawę do ramienia z użyciem śruby.
4. Zablokuj śrubę, upewniając się, że rowek znajduje się w jednej linii.
5. Montaż pokrywy VESA.



Zalecamy przykrycie powierzchni stołu miękkim materiałem, aby zabezpieczyć monitor przed uszkodzeniem.

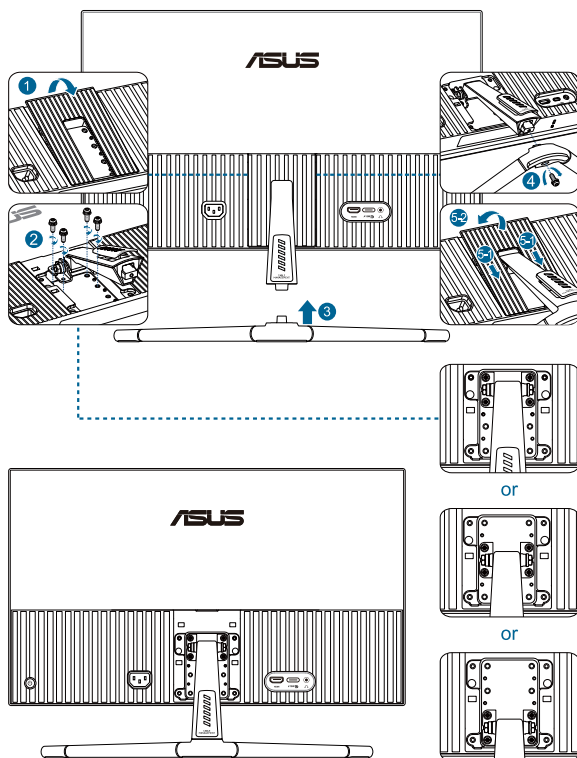

Rozmiar śruby podstawy: M4 x 12 mm.

2.2 Odłączanie ramienia/podstawy (do montażu ściennego VESA)

Odłączane ramię/podstawa tego monitora, jest specjalnie zaprojektowane do montażu na ścianie w standardzie VESA.

W celu odłączenia ramienia/podstawy:

1. Połóż monitor ekranem w dół na stole i podnieś pokrywę VESA.
2. Za pomocą śrubokręta odkręć śrubę na podstawie.
3. Zdejmij podstawę.
4. Odkręć śruby na zawiasie, a następnie zdejmij zawias.
5. Montaż pokrywy VESA.

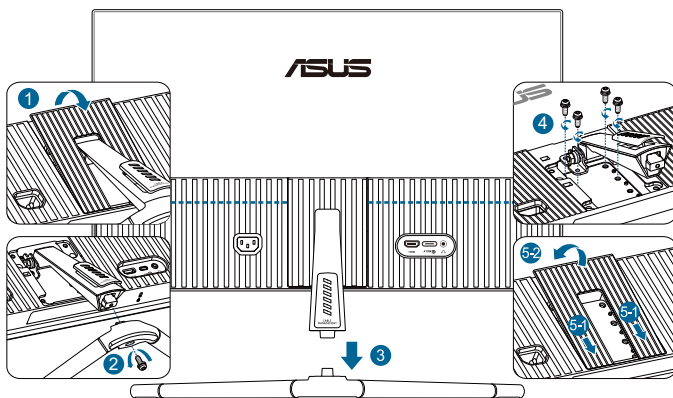

Zalecamy przykrycie powierzchni stołu miękkim materiałem, aby zabezpieczyć monitor przed uszkodzeniem.



- Zestaw do montażu ściennego VESA (75 x 75 mm) należy zakupić oddzielnie.
- Należy używać wyłącznie wsporników do montażu na ścianie z certyfikatem UL/CSA/GS o minimalnej wadze/udźwigu 22,7 kg (50 funta) (Rozmiar śruby: M4 x 12 mm).

2.3 Regulacja monitora

- Dla uzyskania optymalnego widzenia, zaleca się, aby spojrzeć na pełny ekran monitora, a następnie wyregulować monitor pod najbardziej wygodnym kątem.
- Przytrzymaj podstawę, aby zabezpieczyć monitor przed upadkiem podczas zmiany jego kąta nachylenia.
- Zalecany kąt regulacji to $+20^{\circ}$ do -5° .

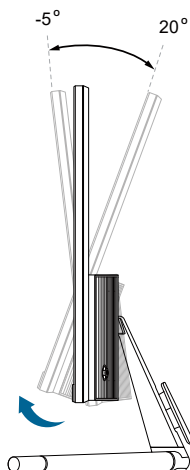

Podczas regulacji kąta widzenia monitor może lekko drgać, jest to normalne.

2.4 Podłączanie kabli

Podłącz kable, zgodnie z następującymi instrukcjami:

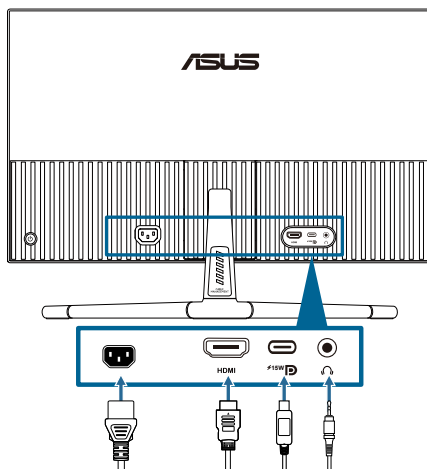

- **W celu podłączenia przewodu zasilającego:** Podłącz pewnie jeden koniec przewodu zasilającego do portu wejścia prądu zmiennego monitora, a drugi koniec do gniazda zasilania.
- **W celu podłączenia kabla HDMI/USB-C:**
 - a. Podłącz jeden koniec kabla HDMI/USB-C do gniazda HDMI/USB-C monitora.
 - b. Podłącz drugi koniec kabla HDMI/USB-C do gniazda HDMI/USB-C swojego urządzenia.



Zalecamy używanie certyfikowanego kabla USB Type-C. Jeżeli źródło sygnału obsługuje tryb DP Alt, przesyłać można wszystkie sygnały wideo i audio.

- **W celu użycia słuchawek:** podłącz jeden koniec z wtyczką do gniazda słuchawek monitora, gdy podawany jest sygnał HDMI/USB-C.





Po podłączeniu tych kabli, można wybrać wymagany sygnał z pozycji **Sygnał** w menu OSD.



Jeśli konieczna jest wymiana przewodu zasilającego lub kabla(i) połączeniowego, należy się skontaktować z działem obsługi klienta firmy ASUS.

2.5 Włączanie monitora

Naciśnij przycisk zasilania . Lokalizację przycisku zasilania można sprawdzić na stronie 1-2. Po włączeniu monitora wskaźnik zasilania  zacznie świecić białym światłem.

3.1 Menu OSD (menu ekranowe)

3.1.1 Jak wykonać ponowną konfigurację

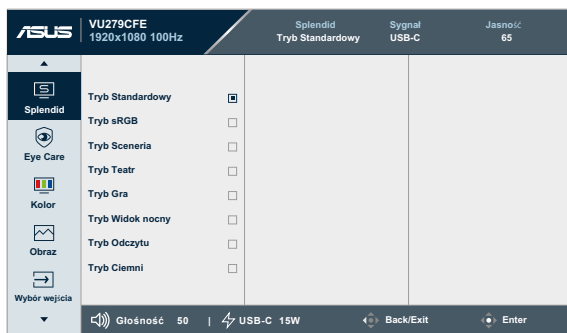

1. Naciśnij 5-kierunkowy przycisk, aby wyświetlić menu OSD.
2. Naciśnij przycisk Menu , aby aktywować menu OSD.
3. Naciśnij 5-kierunkowy przycisk, jak pokazano na ekranie w celu przechodzenia pomiędzy funkcjami. Podświetl wymaganą funkcję i naciśnij ją ponownie, aby ją aktywować. Jeśli wybrana funkcja ma podmenu, przesunij przycisk w górę i w dół w celu przechodzenia pomiędzy funkcjami podmenu. Podświetl wymaganą funkcję podmenu i naciśnij ją w celu aktywacji.
4. Przesuń 5-kierunkowy przycisk w górę/w dół w celu zmiany ustawie wybranej funkcji.
5. W celu wyjścia z menu OSD z zapisaniem zmian, naciskaj powtarzająco 5-kierunkowy przycisk nawigacji, aż do zakończenia wyświetlania menu OSD. W celu dostosowania innych funkcji, powtórz czynności 1-4.

3.1.2 Wprowadzenie do funkcji OSD

1. Splendid

Ta funkcja ma 8 podfunkcji, które można wybrać według swoich preferencji. Każdy tryb posiada opcję Wyzeruj, która umożliwia zachowanie ustawień lub powrót do trybu ustawień wstępnych.

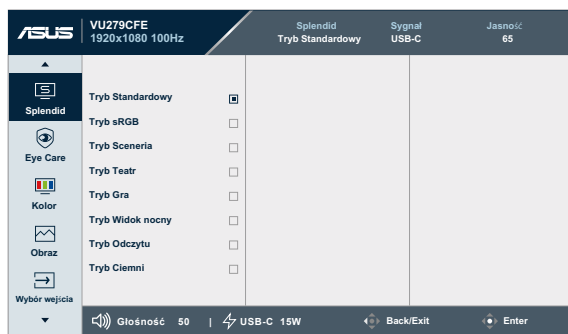

- **Tryb Standardowy:** Najlepszy wybór do edycji dokumentów z wykorzystaniem technologii poprawiania wideo Splendid.



Tryb Standardowy spełnia wymagania Energy Star®.

- **Tryb sRGB:** Najlepszy wybór do przeglądania zdjęć i grafiki z komputerów PC.
- **Tryb Sceneria:** Najlepszy wybór do wyświetlania zdjęć scenerii z wykorzystaniem technologii poprawiania wideo Splendid.
- **Tryb Teatr:** Najlepszy wybór do filmów z wykorzystaniem technologii poprawiania wideo Splendid.
- **Tryb Gra:** Najlepszy wybór do gier z wykorzystaniem technologii poprawiania wideo Splendid.
- **Tryb Widok nocny:** Najlepszy wybór do gier lub filmów z ciemnymi scenami z wykorzystaniem technologii poprawiania wideo Splendid.
- **Tryb Odczytu:** To najlepszy wybór do czytania książek.
- **Tryb Ciemni:** Najlepszy wybór do miejsc słabo oświetlonych.



- W trybie standardowym użytkownik nie może konfigurować następujących funkcji: Nasycenie, Ostrość, ASCR.
 - W Trybie sRGB, następujące funkcje nie są konfigurowane przez użytkownika: Jasność, Kontrast, Nasycenie, Temp. barwowa, Ostrość, ASCR.
 - W Trybie Odczytu, następujące funkcje nie są konfigurowane przez użytkownika: Kontrast, Nasycenie, Temp. barwowa, ASCR.
-

2. Eye Care

W tej funkcji, można wyregulować ustawienia w celu lepszej ochrony oczu.

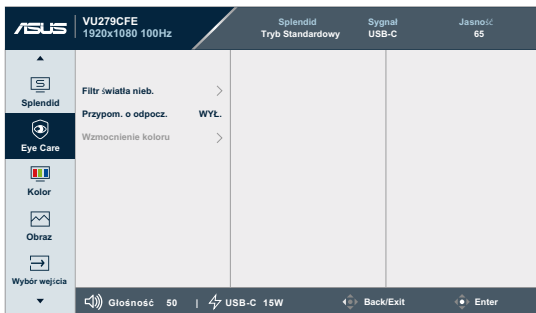

- **Filtr światła nieb.:** W tej funkcji, można wyregulować filtr światła niebieskiego 0 na wartość maksymalną.
 - * **0:** brak zmian.
 - * **Maksymalna:** Im wyższy poziom, tym mniej rozproszone jest niebieskie światło. Gdy jest uaktywniony filtr światła niebieskiego, automatycznie zaimportowane zostaną ustawienia domyślne pozycji Tryb Standardowy. Oprócz poziomu maksymalnego, jasność jest konfigurowalna przez użytkownika. Wartość maksymalna to ustawienie maksymalne. Funkcja jasności nie jest konfigurowalna przez użytkownika.



W celu uaktywnienia tej funkcji, należy wykonać następujące czynności: wyłączyć Efekt otoczenia.



Aby ograniczyć zmęczenie oczu, należy stosować się do poniższych zaleceń:

- Podczas wielogodzinnej pracy przed monitorem należy robić przerwy. Zalecane jest robienie krótkich przerw (co najmniej 5 min) po około godzinie ciągłej pracy przed komputerem. Krótkie, ale częste przerwy są bardziej skuteczne niż jedna długa przerwa.
- W celu zminimalizowania zmęczenia i suchości oczu należy od czasu do czasu pozwolić oczom odpocząć, skupiając wzrok na obiektach znajdujących się daleko.
- Ćwiczenia oczu mogą pomóc w ograniczeniu ich zmęczenia. Ćwiczenia te należy często powtarzać. Jeśli zmęczenie oczu będzie się utrzymywać, należy skonsultować się z lekarzem. Ćwiczenia oczu: (1) Kilkakrotne przesuwanie wzroku w górę i w dół (2) Powolne obracanie oczami (3) Przesuwanie wzroku po przekątnej.
- Wysokoenergetyczne światło niebieskie może być przyczyną zmęczenia oczu i zwyrodnienia plamki żółtej związanego z wiekiem (AMD). Filtr światła niebieskiego, redukujący o 70% (maks.) szkodliwe światło niebieskie w celu uniknięcia CVS (zespołu widzenia komputerowego), gdy użytkownik ustawi pasek filtra światła niebieskiego na maksymalny poziom.

- **Przypom. o odpocz.:** Ta funkcja dostarcza przypomnienie o odpoczynku, zgodnie z ustawieniem długości czasu pracy. Na przykład, po ustawieniu przez użytkownika 30 minutowego czasu pracy, po upływie tego czasu w górnym, lewym rogu monitora na 5 sekund pojawi się przypomnienie. Naciśnij dowolny przycisk, aby to przypomnienie OSD znikło.



Po włączeniu tej funkcji, nie są dostępne następujące funkcje: Splendid Demo Mode, GamePlus i QuickFit.

- **Wzmocnienie koloru:** Zakres regulacji wzmocnienia kolorów to 0 do 100.



Ta funkcja nie jest dostępna w Tryb sRGB w opcji Splendid.

3. Kolor

W tym menu można ustawić wymagany kolor.

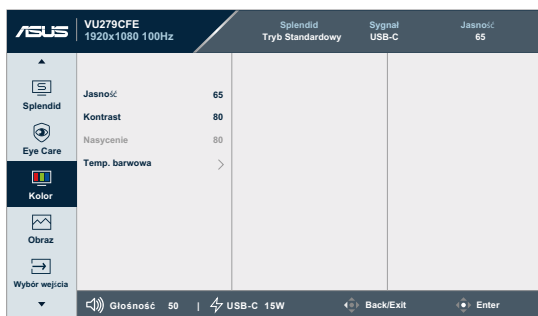

- **Jasność:** Zakres regulacji wynosi 0 do 100.



Ta funkcja nie jest dostępna, gdy jest włączony Efekt otoczenia.

- **Kontrast:** Zakres regulacji wynosi 0 do 100.
- **Nasylenie:** Zakres regulacji wynosi 0 do 100.
- **Temp. barwowa:** Zawiera 4 tryby, włącznie z **Zimne**, **Normalne**, **Ciepłe** i **Tryb Użytkownika**.

4. Obraz

W tym menu można wykonać ustawienia powiązane z obrazem.

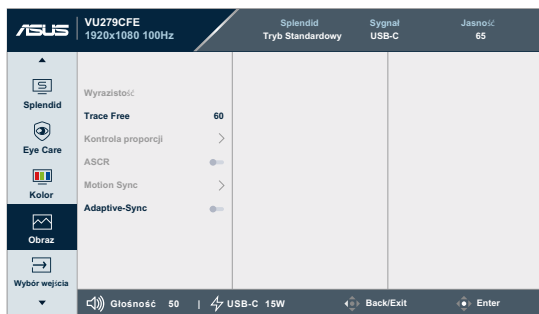

- **Wyrazistość:** Zakres regulacji wynosi 0 do 100.
- **Trace Free:** Regulacja czasu reakcji monitora.
- **Kontrola proporcji:** Ustawianie współczynnika proporcji na **Pełny** lub **4:3**.



Opcja 4:3 jest dostępna tylko w przypadku źródła wejścia w formacie 4:3.

- **ASCR:** Włączenie/wyłączenie funkcji ASCR (ASUS Smart Contrast Ratio).
- **Motion Sync:** Oferuje tryb zwiększenia czystości podczas wyświetlania ruchomych obrazów. Należy pamiętać, że ta funkcja działa wyłącznie przy częstotliwości odświeżania 75Hz ~ 100Hz. Obejmuje ona dwa tryby: **Tryb Normalny** i **Tryb Zaawansowany**, który dostarcza różne efekty.



-
- Gdy ta funkcja jest włączona, system automatycznie zmniejszy poziom jasności.
 - Po włączeniu Adaptive-Sync, funkcja Motion Sync jest wyszarzona.
 - Aby aktywować tę funkcję, wykonaj następujące czynności: wyłącz Efekt otoczenia.
-

- **Adaptive-Sync:** Umożliwia dynamiczną regulację częstotliwości odświeżania przez źródło grafiki z obsługą AMD FreeSync (HDMI w oparciu o typowe szybkości przesyłania klatek, dla zapewnienia efektywnego energetycznie, wirtualnie pozbawionego drgań i opóźnień obrazu wyświetlacza.



Ta funkcja nie jest dostępna, gdy jest włączona funkcja Motion Sync.

5. Wybór wejścia

W tej funkcji, można wybrać wymagane źródło wejścia:

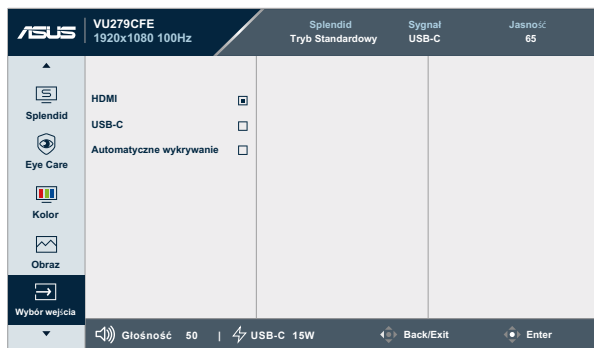

- **Automatyczne wykrywanie:** automatyczne wykrywanie innych, aktywnych sygnałów, gdy jest nieaktywny bieżący sygnał wejścia.

6. Ustawien.

Umożliwia dostosowanie ustawień systemu.

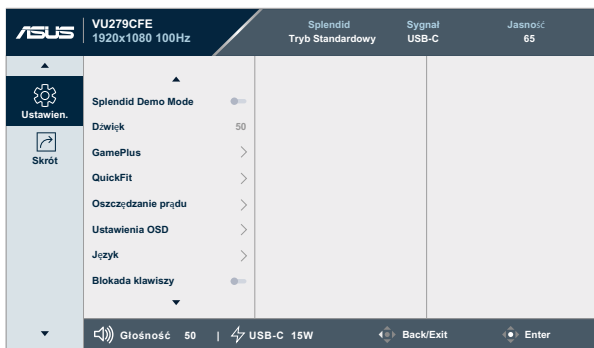

- **Splendid Demo Mode:** Uaktywnienie trybu demo dla funkcji Splendid.
- **Dźwięk:**
 - * Regulacja **Głośność** w zakresie od 0 do 100.
 - * Włączenie **Wyciszenie** lub **Wyłączenie** wyciszenia wyjścia audio.
- **GamePlus:** Funkcja GamePlus udostępnia zestaw narzędzi i tworzy lepsze środowisko do gier, dla użytkowników grających w różne rodzaje gier.
 - * **Celownik:** Nakładanie celownika z różnymi opcjami celownika, pozwala na wybór najlepiej pasujący do używanej gry.
 - * **Timer:** W lewym, górnym rogu wyświetlacza, można ustawić stoper, aby śledzić czas gry.
 - * **Licznik FPS:** Licznik FPS (klatki na sekundę) zapewnia informacje o płynności działania gry.
 - * **Wyrównanie obrazu wyświetlacza:** Funkcja Wyrównanie obrazu wyświetlacza, wyświetla linie wyrównania z 4 stron ekranu, udostępniając łatwe i podręczne narzędzie do doskonałego wyrównania wielu monitorów.
- **QuickFit:** Użytkownik może uzyskać podgląd układu dokumentu lub zdjęcia bezpośrednio na ekranie, bez konieczności wykonywania wydruków próbnych.

- * **Alignment:** Wspomaga projektantów i użytkowników w organizacji zawartości i układu na stronie i osiągnięciu spójnego wyglądu i odczucia.

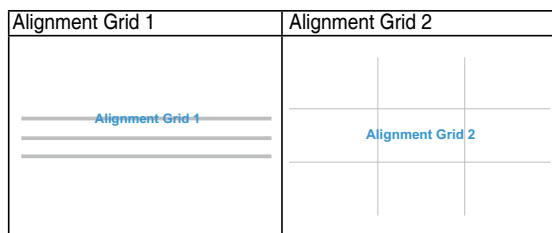

- * **Rozmiar papieru:** Udostępnia użytkownikom widok ich dokumentów na ekranie w rozmiarze rzeczywistym.

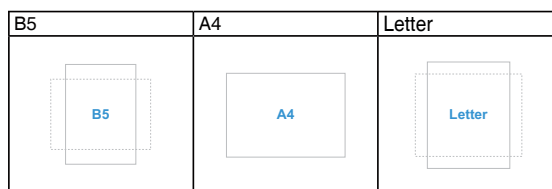

- * **Zdjęcia:** Różne rzeczywiste rozmiary wyświetlanych zdjęć, zapewniają fotografom i innym użytkownikom dokładne widzenie i edycję zdjęć na ekranie w rzeczywistym rozmiarze.

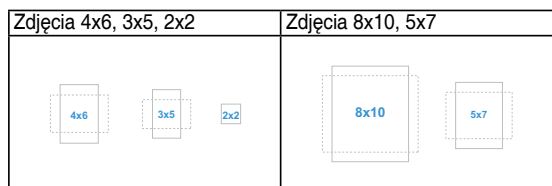

- **Oszczędzanie prądu:** Zmniejsza zużycie energii. Domyślne ustawienie to "Głęboki poziom". Po wybraniu "Głęboki poziom", maksymalna wartość jasności jest stała, a tryb Splendid jest ustawiony na "Tryb Standardowy".
- **Ustawienia OSD:**
 - * Regulacja **Czas zakończenia** w zakresie od 10 do 120 sekund.
 - * Włączenie lub wyłączenie funkcji **DDC/CI**
 - * Dopasowanie tła OSD z **Nieprzezroczystego** na **Przezroczyste**.

- **Język:** Do wyboru dostępne są 23 języki, spośród Angielski, Francuski, Niemiecki, Włoski, Hiszpański, Holenderski, Portugalski, Rosyjski, Czeski, Chorwacki, Polski, Rumuński, Węgierski, Turecki, Uproszczony Chiński, Tradycyjny Chiński, Japoński, Koreański, Tajski, Indonezyjski, Perski, Ukraiński, Wietnamski.
- **Blokada klawiszy:** Służy do wyłączenia wszystkich klawiszy funkcji. Naciśnij w dół 5-kierunkowy przycisk na ponad 5 sekund, aby anulować funkcję blokady klawiszy.
- **Informacje:** Wyświetlanie informacji o monitorze.
- **Wskaźnik zasilania:** Włączanie/wyłączanie wskaźnika LED zasilania.
- **Efekt otoczenia:** Synchronizacja jasności wyświetlacza w celu dostosowania do zmian światła otoczenia.



- W celu uaktywnienia tej funkcji, należy wykonać następujące czynności: wyłącz Motion Sync i ustaw Filtr światła nieb. na Poziom 0.
- Ta funkcja nie jest dostępna z zakrytym czujnikiem efektu otoczenia.

- **Blokada zasilania:** Do wyłączenia/włączenia przycisku zasilania
- **Wyzeruj wszystko:** "Tak" umożliwia przywrócenie ustawień domyślnych.

7. Skrót

Definiuje funkcje dla przycisków Skrót 1 i 2.

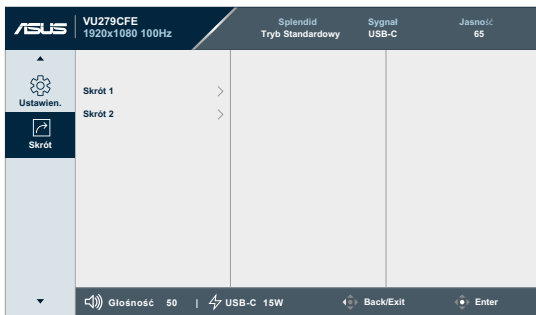

- **Skrót 1/Skrót 2:** Definiuje funkcję dla przycisków Skrót 1 i 2.



Po wybraniu lub uaktywnieniu określonej funkcji, przycisk skrótu może nie być obsługiwany. Dostępne wybory funkcji dla skrótu: Filtr światła nieb., Splendid, Jasność, Kontrast, Wybór wejścia, Temp. barwowa, Głośność, QuickFit, GamePlus, Przypom. o odpocz., Wzmocnienie koloru, Oszczędzanie energii.

3.2 Podsumowanie specyfikacji

Typ panela	TFT LCD
Rozmiar panela	Szerokoekranowy 27" (16:9, 68,60 cm)
Maks. rozdzielczość	1920 x 1080
Podziałka pikseli	0,3114 mm x 0,3114 mm
Jasność (typowy)	250 cd/m ²
Współczynnik kontrastu (typowy)	1300:1
Kąt widzenia (H/V) CR>10	178°/178°
Kolory wyświetlacza	16,7 M (RGB 6 bitowe + Hi-FRC)
Czas odpowiedzi	5 ms (GTG)/1 ms (MPRT)
Wybór temperatury barwowej	4 temperatur barwowych
Wejście cyfrowe	HDMI v1.4 x 1, USB-C x 1
Wyjście cyfrowe	Nie
Gniazdo słuchawek	Tak
Wejście audio	Nie
Głośnik (Wbudowany)	Nie
Dioda LED zasilania	Biała (Wł.)/Bursztynowa (Gotowość)
Nachylenie	+20° ~ -5°
Montażu ściennego VESA	75 x 75 mm
Blokada Kensington	Tak
Napięcie wejścia prądu zmiennego	Prąd zmienny: 100~240V
Zużycie energii	Włączenie zasilania: 14,7 W**, Gotowość: ≤ 0,5 W, Wyłączenie zasilania: 0,3 W
Temperatura (Działanie)	0°C~40°C
Temperatura (Brak działania)	-20°C~+60°C
Wymiary (S x W x G) bez wspornika	611,3 mm x 363,7 mm x 46,5 mm
Wymiary (S x W x G) ze wspornikiem	611,3 mm x 484,5 mm x 202,5 mm (Największe) 611,3 mm x 459,5 mm x 202,5 mm (średni) 611,3 mm x 434,5 mm x 202,5 mm (Najmniejsze) 690 mm x 138 mm x 431 mm (Opakowanie)
Waga (Przybliżona)	4,8 kg (Netto); 4,3 kg (Netto, bez podstawy); 7,5 kg (Brutto)

Obsługa wielu języków	23 języki (Angielski, Francuski, Niemiecki, Włoski, Hiszpański, Holenderski, Portugalski, Rosyjski, Czeski, Chorwacki, Polski, Rumuński, Węgierski, Turecki, Uproszczony Chiński, Tradycyjny Chiński, Japoński, Koreański, Tajski, Indonezyjski, Perski, Ukraiński, Wietnamski)
Akcesoria	Instrukcja szybkiego uruchomienia, karta gwarancyjna, przewód zasilający, kabel HDMI (opcjonalny), kabel USB C do C (opcjonalny), Śrubokręt w kształcie L (opcjonalny), 5 śrub
Zgodność ze standardami	cTUVus, FCC, ICES-3, EPEAT Gold, CB, CE, ErP, WEEE, EU Energy, ISO 9241-307, UkrSEPRO, Ukraine Energy, CU, CCC, CEL, BSMI, RCM, MEPS, VCCI, PSE, PC Recycle, J-MOSS, KC, KCC, KMEPS, Energy Star®, TCO, RoHs, CEC, Windows 10/11 WHQL, TÜV Flicker Free, TÜV Low Blue Light, Vietnam MEPS

***Dane techniczne mogą zostać zmienione bez powiadomienia.**

****Zużycie energii w trybie włączenia, zgodnie z definicją w Energy Star wersja 8.0.**

3.3 Wymiary zewnętrzne

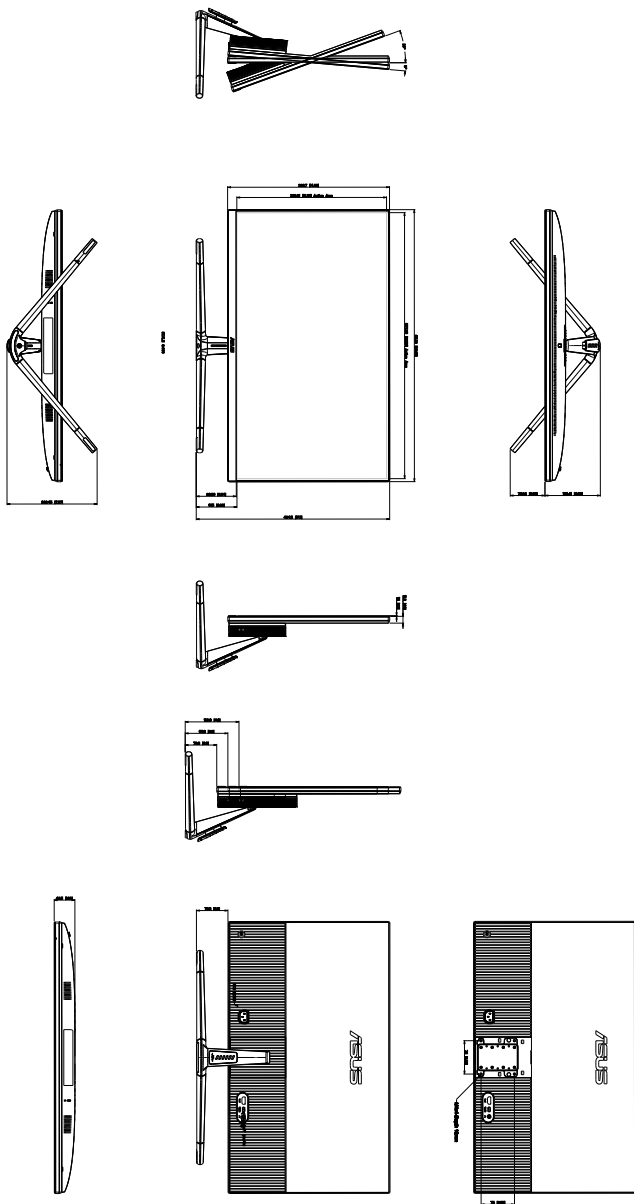

ASUS VU279CF Outline Dimension
*Unit: mm(Inch)

3.4 Rozwiązywanie problemów (FAQ)

Problem	Możliwe rozwiązanie
WŁĄCZONA dioda LED zasilania	<ul style="list-style-type: none">Naciśnij przycisk , aby sprawdzić, czy monitor znajduje się w trybie ON (WŁĄCZENIE).Sprawdź, czy przewód zasilający jest prawidłowo podłączony do monitora i do gniazda zasilania.Sprawdź, czy przełącznik zasilania znajduje się w pozycji ON (WŁĄCZENIE).
Pomarańczowe światło diody LED zasilania i brak obrazu na ekranie	<ul style="list-style-type: none">Sprawdź, czy monitor i komputer są w trybie WŁĄCZENIE.Sprawdź, czy kabel sygnałowy jest prawidłowo podłączony do monitora i komputera.Sprawdź kabel sygnałowy i upewnij się, że nie jest wygięty żaden styk złącza.Podłącz komputer do innego dostępnego monitora, aby sprawdzić, czy komputer działa prawidłowo.
Obraz na ekranie jest za jasny lub za ciemny	<ul style="list-style-type: none">Wyreguluj ustawienia Kontrast i Jasność przez menu OSD.
Obraz na ekranie drży lub na obrazie wyświetlane są falujące wzory	<ul style="list-style-type: none">Sprawdź, czy kabel sygnałowy jest prawidłowo podłączony do monitora i komputera.Odsuń urządzenia elektryczne, które mogą powodować zakłócenia elektryczne.
Defekty kolorów na obrazie ekranowym (biały nie wygląda jak biały)	<ul style="list-style-type: none">Sprawdź kabel sygnałowy i upewnij się, że nie jest wygięty żaden styk złącza.Wykonaj funkcję All Reset (Wyczyść wszystko) przez OSD.Wyreguluj ustawienia kolorów R/G/B lub wybierz opcję Temp. barwowa w menu OSD.
Brak dźwięku lub słaby dźwięk	<ul style="list-style-type: none">Upewnij się, że kabel HDMI/USB-C, jest prawidłowo podłączony do monitora i komputera.Wyreguluj ustawienia głośności monitora i urządzenia HDMI/USB-C.Upewnij się, że jest prawidłowo zainstalowany i aktywny sterownik karty dźwiękowej komputera.

3.5 Obsługiwane tryby działania

Częstotliwość rozdzielczości	Częstotliwość pozioma (KHz)	Częstotliwość pionowa (Hz)	Piksele (MHz)
640 x 480	31,47(N)	59,94(N)	25,18
640 x 480	37,87(N)	72,82(N)	31,5
640 x 480	37,5(N)	75,00(N)	31,5
720 x 400	31,47(N)	70,08(P)	28,32
800 x 600	35,16(P)	56,25(P)	36
800 x 600	37,88(P)	60,32(P)	40
800 x 600	48,08(P)	72,12(P)	50
800 x 600	46,86(P)	75,00(P)	49,5
832 x 624	49,72(P/N)	74,55(P/N)	57,28
848 x 480	31,0(P)	60(P)	33,75
1024 x 768	48,36(N)	60,00(N)	65
1024 x 768	56,476(N)	70,069(N)	75
1024 x 768	60,02(N)	75,00(N)	78,75
1152 x 864	67,5(P/N)	75(P/N)	108
1280 x 720	44,77(N)	60	74,5
1280 x 768	47,8(N)	60(N)	79,5
1280 x 768	60,3(P)	75(P)	102,25
1280 x 800	49,7(N)	60(P)	84,5
1280 x 960	60,00(P)	60,00(N)	108
1280 x 1024	63,98(P)	60,02(P)	108
1280 x 1024	79,98(P)	75,02(P)	135
1366 x 768	47,712(P)	59,79(P)	85,5
1400 x 1050	65,3(N)	60(P)	121,75
1440 x 900	55,94(N)	59,89(P)	106,5
1680 x 1050	65,29(N)	60,00(P)	146,25
1920 x 1080	67,5(P)	60,00(P)	148,5
1920 x 1080	83,925	75	167,85
1920 x 1080	95,54	85	191,08
1920 x 1080	106,875	95	222,3
1920 x 1080	109,004	100	221,28

"P" / "N" oznacza "Dodatnią" / "Ujemną" biegunowość przychodzącego sygnału H-sync/V-sync (taktowanie wejścia).

Gdy monitor działa w trybie wideo (tj. nie wyświetla danych), oprócz standardowej rozdzielczości wideo powinny być obsługiwane następujące tryby wysokiej rozdzielczości.

Rozdzielczość	Częstotliwość pionowa (Hz)
1920 x 1080	50 Hz
	59,94 Hz
	60 Hz
1440 x 480p	59,94 Hz
	60 Hz
1440 x 576p	50 Hz
	50 Hz
1280 x 720p	59,94 Hz
	60 Hz
720 x 576p	50 Hz
720 x 480p	59,94 Hz
	60 Hz
640 x 480p (VGA)	59,94 Hz
	60 Hz